

R5新人男子ダブルス①

1	湯原 直太郎・菊地 柗真 (不動岡)	2	伊藤 充希・今野 悟志 (春日部東)	46				
2	南川 輝・小嶋 健斗 (三郷北)	0	本藤 聖基・涌井 涼太 (花咲徳栄)	47				
3	木滝 權・小椋 琉晴 (草加)	2	金子 颯汰・川上 遙斗 (草加南)	48				
4	齊藤 知希・鈴衛 佳人 (杉戸)	2	新矢 陸斗・高橋 厚人 (越谷南)	49				
5	瀬尾 楓斗・猪口 優 (越谷北)	1	0	0	洪谷 空聖・荒木 英俊 (八潮南)	50		
6	藤本 千寛・菊池 敬太 (白岡)	2	0	0	入江 悠樹・影山 颯人 (蓮田松韻)	51		
7	原田 悠希・大内 龍之介 (共栄)	2	0	0	2	多田 佑真・沼口 暖喜 (越谷西)	52	
8	井手 怜祈・佐藤 幸輝 (幸手桜)	0	0	0	2	秋葉 寛人・平林 成慈 (春日部)	53	
9	吉田 伊吹・鈴木 皓翔 (吉川美南)	0	0	0	0	荒木 仁・鷹休 輝 (三郷北)	54	
10	小林 怜司・鈴木 龍輝 (草加西)	2	2	2	0	萩原 彩斗・四戸 拓実 (越ヶ谷)	55	
11	井原 敬斗・安田 駿也 (越ヶ谷)	2	2	2	1	2	熊野 力斗・松澤 達哉 (久喜工業)	56
12	柴山 仁・川口 豪太 (開智未来)	2	2	2	0	0	原口 優希・宮澤 圭輔 (羽生第一)	57
13	澤 海洋・後藤 秀彰 (春日部工)	2	0	0	0	0	田仲 幹太・岡山 直人 (越谷北)	58
14	仲野 翔・三橋 春輝 (三工技)	1	0	0	2	2	吉田 月・佐藤 陽斗 (草加)	59
15	遠藤 翔琉・島田 太一 (八潮南)	2	0	0	0	0	渡邊 颯汰・鳥屋尾 濤 (草加西)	60
16	渡辺 和希・中庭 朋暉 (花咲徳栄)	0	0	0	2	0	木村 蓮・岡崎 鈴 (宮代)	61
17	松井 翔太・遠藤 煌也 (宮代)	2	0	0	2	2	富澤 翼・大山 恭吾 (越谷総合)	62
18	塩谷 友規・小倉 希 (久喜北陽)	2	1	0	0	0	原野 天・高橋 悠介 (三工技)	63
19	永沼 暖翔・晝間 結羽 (栗橋北彩)	0	0	0	2	2	加藤 陽生・中西 凱都 (不動岡)	64
20	土屋 裕希・西川 陸斗 (草加東)	2	0	0	2	2	小林 陽亮・永原 健人 (開智未来)	65
21	原田 陽平・田中 陽 (春日部東)	2	0	0	0	0	濱田 功輝・山下 蒼太 (昌平)	66
22	長谷川 友翔・井上 雅輝 (羽生第一)	0	2	2	2	2	久保田 勝輝・今野 樹 (久喜北陽)	67
23	槇島 悠斗・中野 雄太 (越谷南)	2	0	0	2	2	高橋 辰弥・小林 大夢 (草加東)	68
24	佐無田 真人・丘咲 海翔 (春日部)	2	2	2	2	2	戸倉 優輝・渡辺 知優 (久喜工業)	69
25	原田悠宇・木村琥太郎 (八潮南)	0	0	0	0	0	松崎 悠真・鈴木 雄翔 (三工技)	70
26	沖 航太郎・山口 竣平 (共栄)	2	2	2	0	0	関口 拓心・柴山 道 (昌平)	71
27	中村 謙介・河合 真生 (草加)	2	0	0	1	2	小島 慶大・中谷 要陽 (共栄)	72
28	齋藤 恭介・渡辺 謙心 (越谷北)	0	2	2	1	1	下山 稜己・大串 洋介 (杉戸)	73
29	葛西 紘生・佐藤 亘汰朗 (三郷北)	2	2	2	1	1	永島 青渚・栗原 莞平 (越ヶ谷)	74
30	平澤 漣・小島 煌太 (久喜工業)	2	0	0	2	2	相澤 好人・飯野 一世 (春日部工)	75
31	菅田 佑輝・齊藤 静那 (越谷東)	1	0	0	0	0	瀬山 航世・畑中 快心 (不動岡)	76
32	牛坂 海翔・山下 伶 (越谷西)	1	0	0	2	2	栗原 豪・本多 祥久 (開智未来)	77
33	青木 謙太・山本 元喜 (久喜北陽)	2	1	0	0	0	金子 榛真・豊岡 寛斗 (花咲徳栄)	78
34	加藤 正志・白鳥 奏 (草加南)	2	1	0	0	0	和田 大知・小山 裕真 (越谷西)	79
35	小林 那由太・武笠 智文 (誠和福祉)	0	0	0	0	0	西井 蓮華・切畑 結貴 (三郷)	80
36	麓 星哉・古澤 瑠偉斗 (羽生第一)	1	2	2	2	2	岡部 大地・千葉 蓮斗 (草加南)	81
37	中嶋 大貴・飯塚 翔 (杉戸)	2	0	0	0	0	村上 優哉・田島 賢人 (吉川美南)	82
38	稲葉 成生・藤原 映成 (春日部東)	2	0	0	0	0	葭葉 健太・田坂 天響 (春日部)	83
39	平石 啓太郎・山梨 生翔 (昌平)	0	2	2	2	2	横山 尊・齋藤 領時 (栗橋北彩)	84
40	降矢 大海・林 芯悟 (三郷)	2	0	0	2	2	松村 凌・石倉 慎之介 (越谷南)	85
41	佐久間 鈴慳・伊藤 諒 (越谷総合)	0	2	2	0	0	高山 悠人・遠藤 歌 (白岡)	86
42	小沢 壮太・手塚 健太郎 (草加西)	2	2	2	2	2	稲野辺 輝空・本多 倖也 (三郷北)	87
43	飯田 大輝・小日向 優斗 (春日部工)	2	0	0	0	0	大房 蒼・田中 優輝 (越谷総合)	88
44	安澤 蒼真・大橋 迅 (白岡)	0	0	0	2	2	坂巻 陽太・竹内 楽 (越谷東)	89
45	高野 雄貴・田原 颯太 (松伏)	2	2	2	2	2		

R5新人男子ダブルス②

90	菊地 創太・駒 夢輝 (久喜北陽)	2	2	高橋 誠太・鈴衛 陽人 (不動岡)	134
91	横部 綾・佐瀬 隆冴 (草加南)	0	2	高瀬 元・豊田 咲心 (三工技)	135
92	田所 碧葉・植竹 次英 (越ヶ谷)	2	0	有賀 颯・尾花 颯人 (越谷総合)	136
93	萩野 翔太・野辺 知希 (花咲徳栄)	2	2	野沢 怜・田邊 零弥 (宮代)	137
94	天笠 謙光・江村 颯輝 (春日部工)	0	0	日高 佑弥・福島 有人 (開智未来)	138
95	西山 煌太郎・大金 暁孟 (越谷北)	2	2	徳原 拳聖・菅原 悠斗 (草加)	139
96	橋内 陸・小沼 悠人 (草加東)	0	2	成兼 利琉・山口 裕也 (羽生第一)	140
97	植竹 陸哉・安野 慎吾 (久喜工業)	2	0	岩波 直希・須賀 涼太 (越谷南)	141
98	菊池 慶太・須田 響 (越谷南)	2	2	張替 照貴・中村 惺之助 (花咲徳栄)	142
99	向後 颯太・中村 龍之介 (三郷北)	0	0	安座間 太一・青木 滉 (昌平)	143
100	大久保 彰悟・山下 凜人 (松伏)	0	0	西田 淳史・岡部 温人 (共栄)	144
101	伊塚 勇斗・一之瀬 陽翔 (不動岡)	0	2	川又 陸・川本 陸寛 (越谷東)	145
102	岩元 悠・遠藤 俐玖 (春日部)	2	2	新井 知弥・石井 巧 (久喜工業)	146
103	福島 瑛樹・戸井 優介 (春日部東)	0	0	古城 隆志・矢作 玲 (草加西)	147
104	富永 響・青木 琉依 (白岡)	2	2	横田 晶・須田 悠聖 (久喜北陽)	148
105	神谷 一颯・杉山 元基 (草加)	0	0	石川 楓芽・鈴木 誠隼 (杉戸)	149
106	楠 遥翔・菅野 隼哉斗 (吉川美南)	0	0	大澤 陸人・茂手木 瑠之典 (春日部工)	150
107	丸山 颯太・佐藤 光希 (越谷西)	2	0	中川 和磨・中村 拓夢 (三郷北)	151
108	小島 勘汰・安楽岡 稿耀 (羽生第一)	0	2	三島 智晴・守屋 遊麻 (誠和福祉)	152
109	國井 俊弥・大熊 陸人 (草加西)	2	0	緑川 俊樹・佐藤 未来 (八潮南)	153
110	古川 大翔・川上 勇治 (共栄)	0	2	松崎 悠希・添田 祥雲 (栗橋北彩)	154
111	大久保 陽太・根岸 彩太 (杉戸)	2	2	秋本 聡・小島 瑛太 (越谷西)	155
112	青柳 陸・並木 大悟 (花咲徳栄)	2	2	栗原 大喜・岡田 奏亮 (春日部)	156
113	五反田 碧蒼・柏原 壮吾 (越谷南)	2	0	持田 蒼空・矢野 航太朗 (春日部工)	157
114	柳 旬汰・安藤 義晴 (白岡)	0	0	本間 嵩大・石川 恵梧 (昌平)	158
115	小林 慶太・関口 大揮 (開智未来)	1	0	海野 嘉悠・河口 陽向 (越ヶ谷)	159
116	蒲倉 颯太・納野 友樹 (草加南)	2	0	山田 真義・田中 陽 (杉戸)	160
117	小山田 凜央・三輪 龍星 (幸手桜)	1	0	秋元 健・鈴木 悠真 (八潮南)	161
118	黄 振豪・岡田 真 (三郷)	2	2	岡田 悠太・小沼 龍弥 (久喜北陽)	162
119	今野 颯太・野原 悠司 (栗橋北彩)	1	2	大島 諒汰・平田 寧於 (越谷総合)	163
120	松本 啓汰・大島 虹汰 (共栄)	2	0	坂本 英斗・小森宮 嵐士 (栗橋北彩)	164
121	永沼 健蔵・大宮 駿太 (草加東)	0	2	飯島 啓太・関口 直哉 (白岡)	165
122	芦名 悠暉・香山 碧 (草加西)	2	2	岸野 蓮・小橋 瀬夏 (草加東)	166
123	高鹿 陸・松本 修汰 (春日部)	2	2	財部 友・米山 遥輝 (春日部東)	167
124	今井悠仁・細貝 優斗 (八潮南)	0	2	島名 勇樹・清水 大輔 (宮代)	168
125	栗原 順誠・小田原 正宗 (越谷総合)	2	2	吉村 隼・境 達樹 デレック (三郷)	169
126	樋口 夢羽芽・品田 拓海 (宮代)	2	2	大内 章徳・濱田 渚沙 (蓮田松韻)	170
127	伊藤 優磨・郡司 龍祁 (春日部東)	1	0	馬場 善二郎・武田 尚樹 (越谷北)	171
128	下館 青史朗・横山 莞大 (昌平)	0	0	西村 陽貴・小川 立馬 (三工技)	172
129	本間 智之・仙石 翔人 (三工技)	2	0	上野 裕大・大田 開翔 (不動岡)	173
130	澤田 啓汰・松岡 大和 (羽生第一)	0	0	青鹿 悠太・大石 飛高 (草加南)	174
131	佐藤 祐輔・元木 那皇 (越谷西)	1	0	田中 悠登・小川 志門 (久喜工業)	175
132	櫻田 晃介・藤谷 龍之介 (越谷北)	2	2	山根 永遠・村上 雄哉 (草加)	176
133	プリンクマン ショーン・古川 惺 (越ヶ谷)	2	2	原 脩汰・石川 良 (叡明)	177

男子ダブルス 順位決定戦

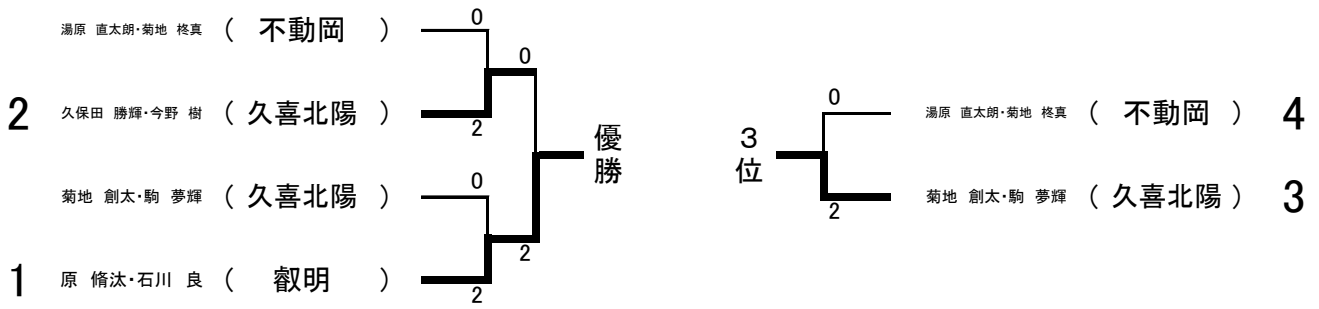

5~6位決定



9~12位決定

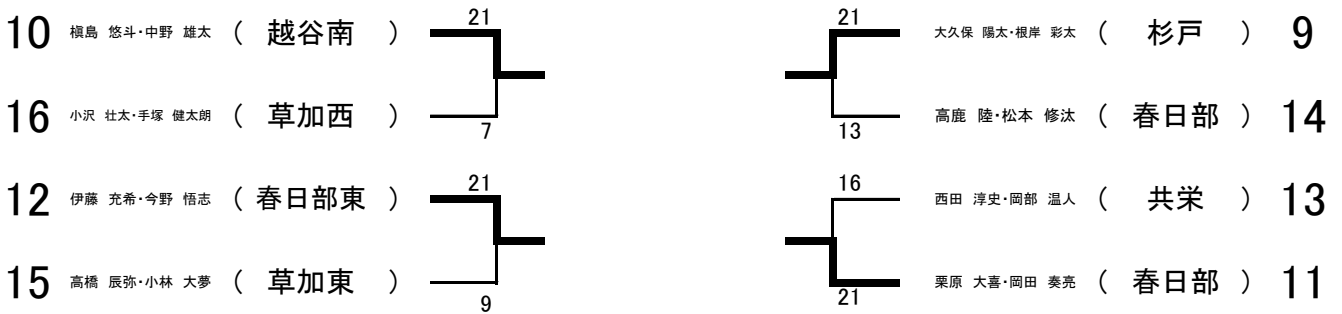

17, 18位決定

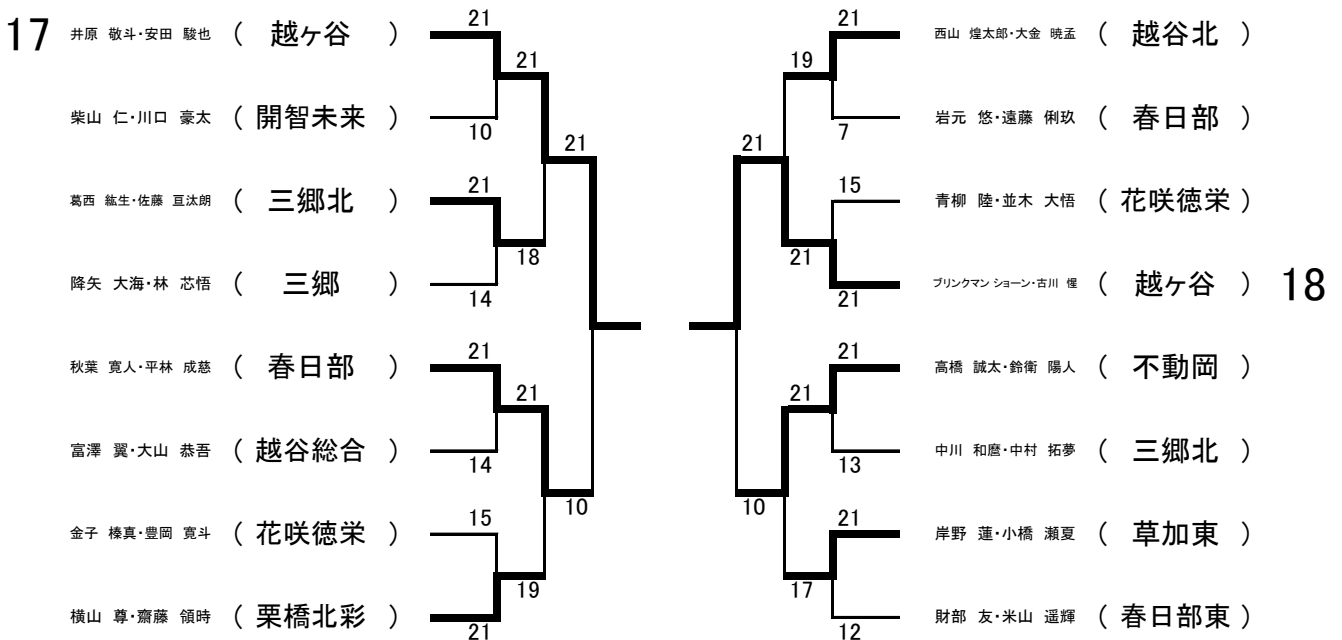

R5新人男子シングルス①

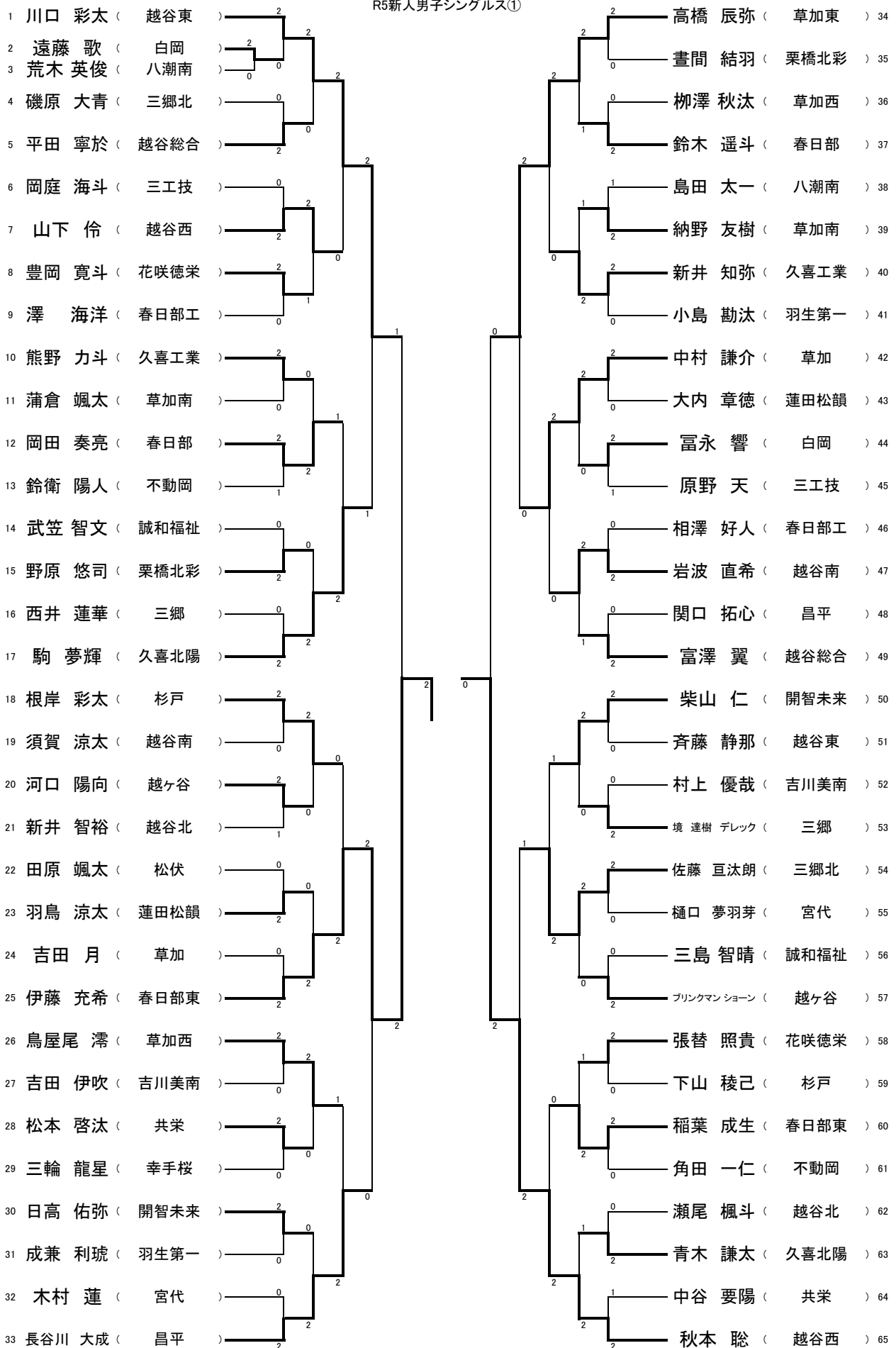

R5新人男子シングルス②

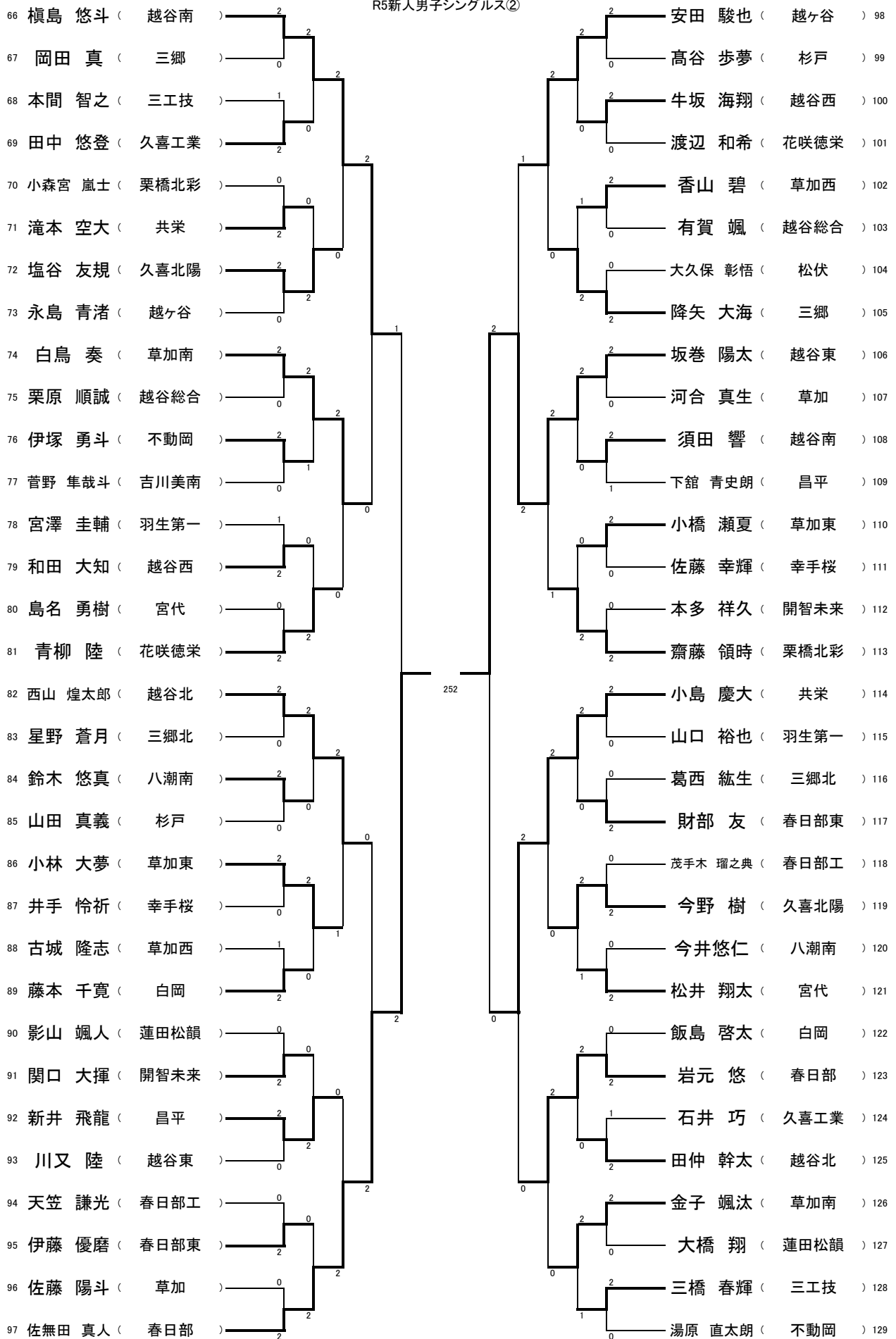

R5新人男子シングルス③

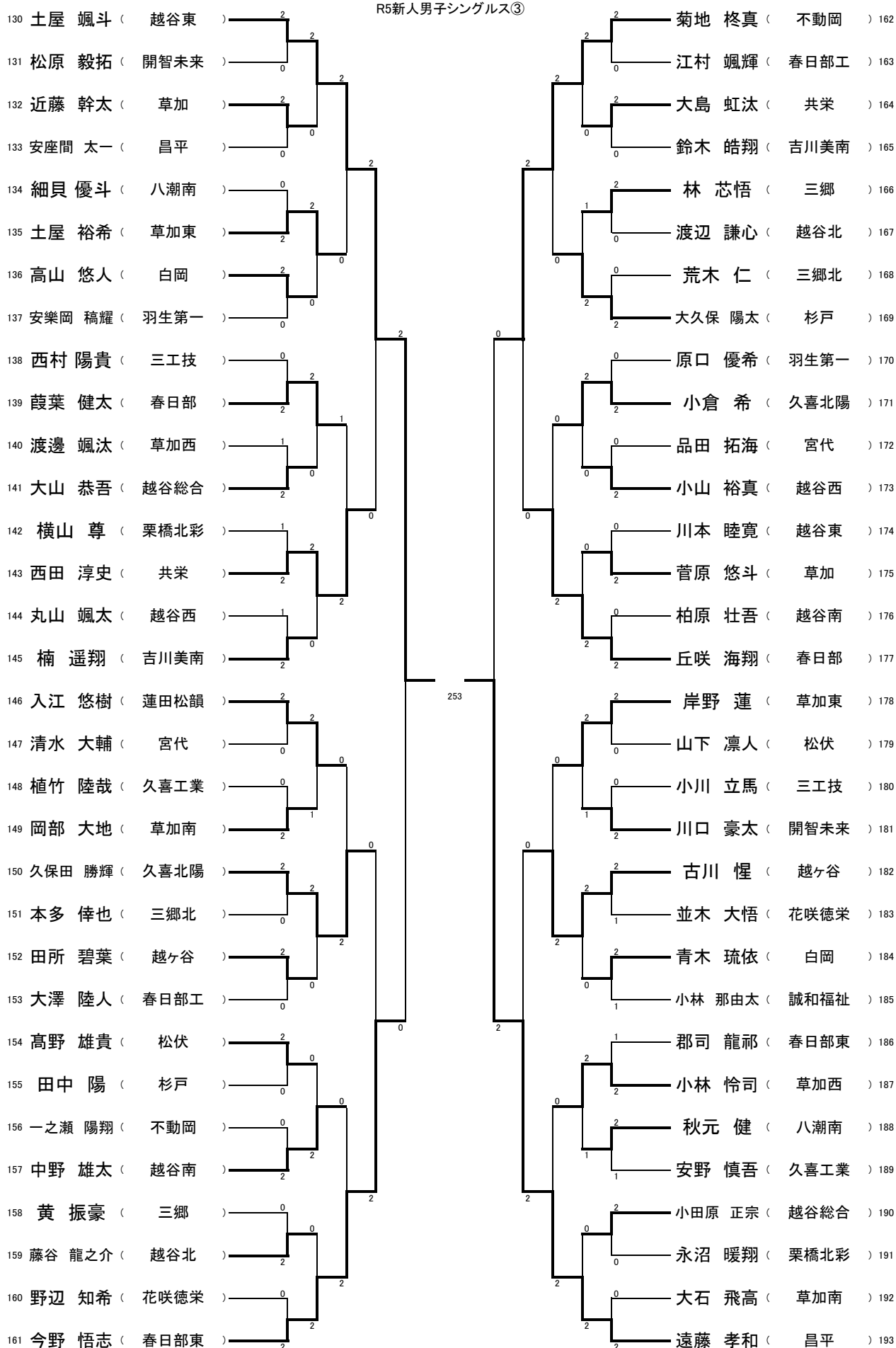

R5新人男子シングルス④

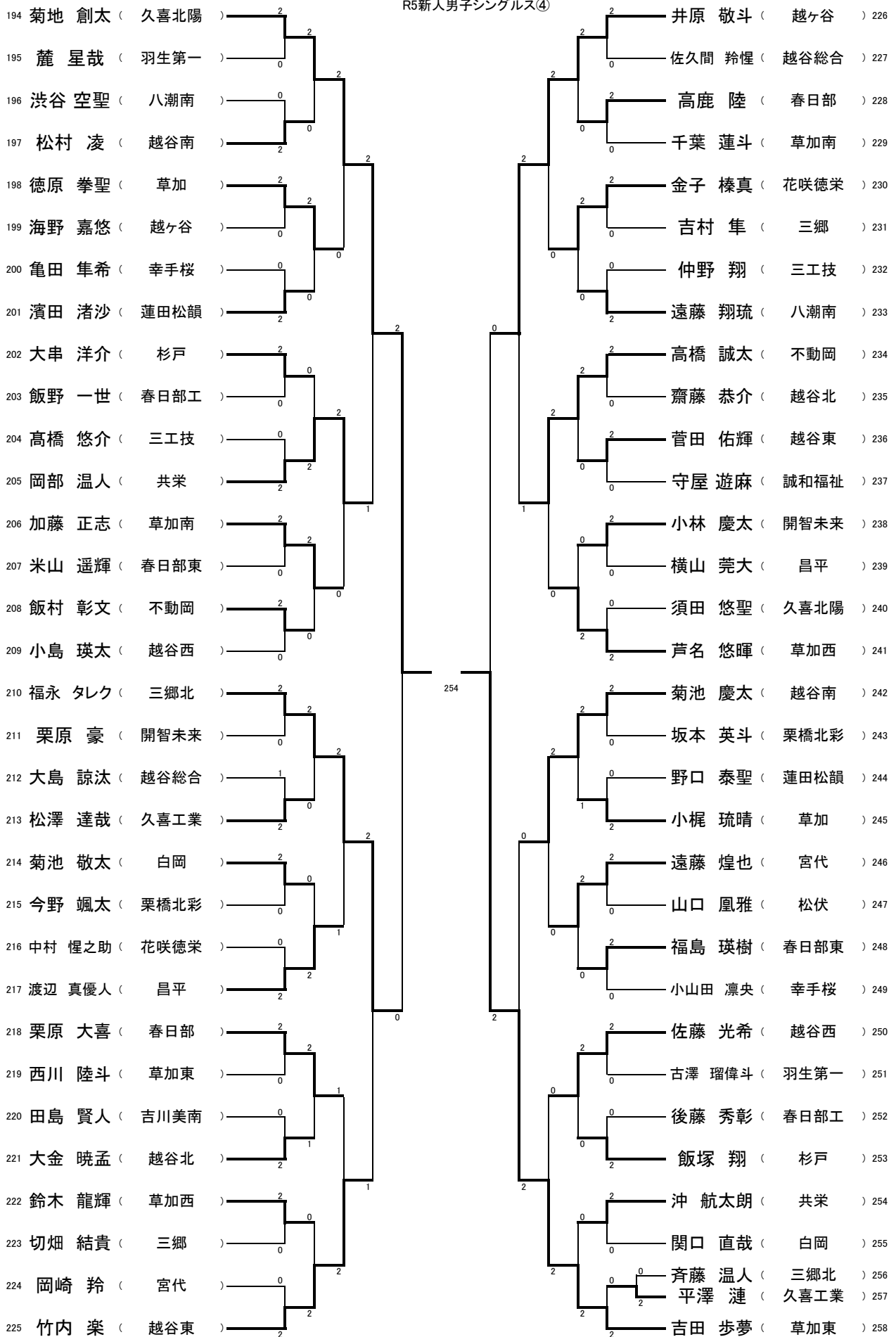

男子シングル 順位決定戦

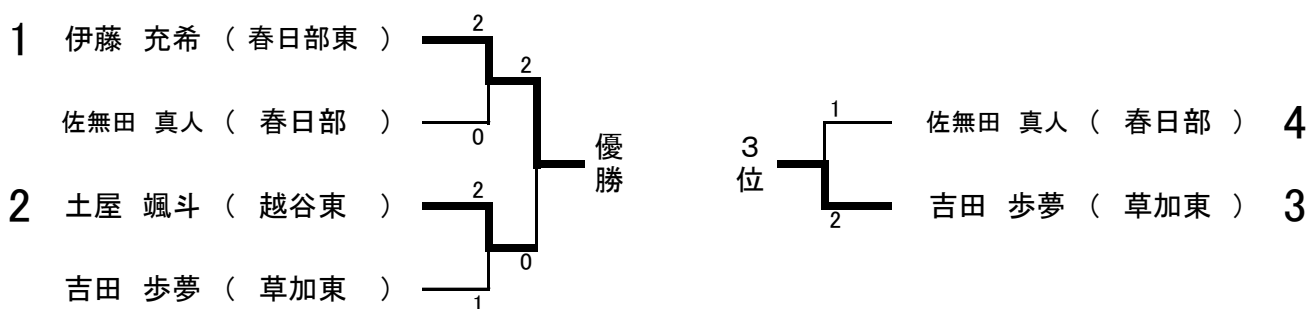

5~6位決定



9~12位決定

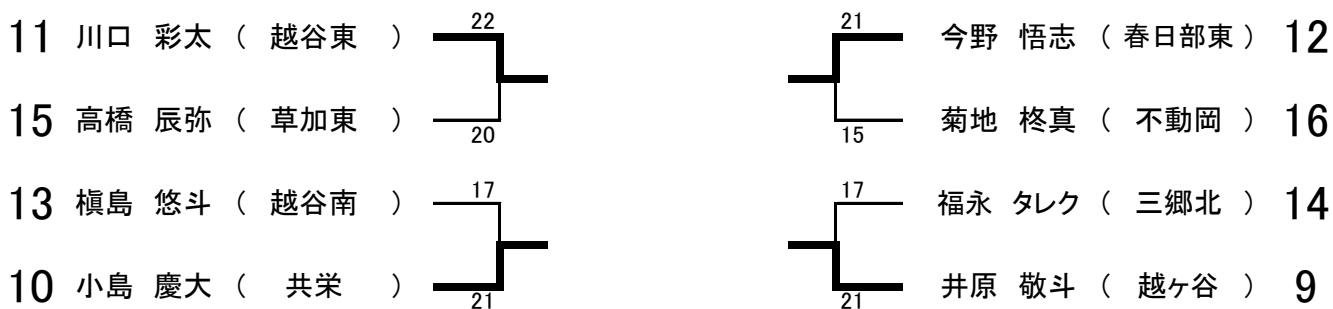

17, 18位決定

