

女子ダブルス ①

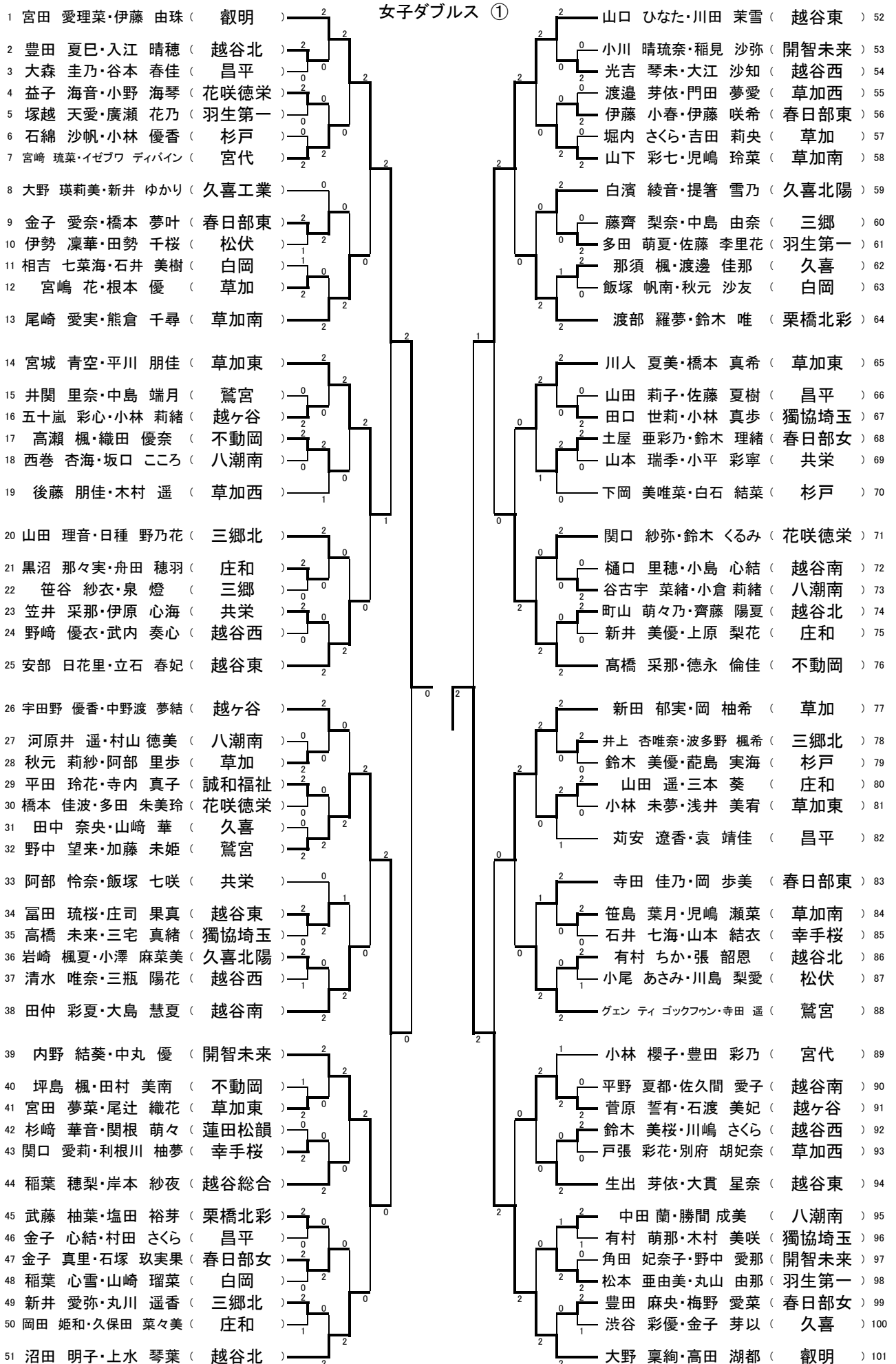

女子ダブルス ②

102	平澤 綾子・関 眞有 ( 不動岡 )	2	工藤 心晴・北原 唯衣 ( 鷺宮 )	152
103	岩谷 春奈・須永 朱梨 ( 花咲徳栄 )	0	小松 結希・竹田 優那 ( 草加南 )	153
104	酒井 葵・関田 祐実 ( 草加南 )	2	和田 詩安・土屋 碧衣 ( 花咲徳栄 )	154
105	中村 麻紀・堤 凜 ( 春日部女 )	2	畠山 紗香・本間 桜子 ( 越谷西 )	155
106	益子 遥・津田 彩花 ( 獨協埼玉 )	0	野津 亜由美・野勢 来海 ( 三郷北 )	156
107	村上 佳音・野澤 明日香 ( 宮代 )	2	佐藤 遥・川島 沙月 ( 不動岡 )	157
108	鳥袋 あきら・板谷 莉伽 ( 三郷北 )	0	入江 瑠音・大谷 万里菜 ( 越ヶ谷 )	158
109	高橋 優妃奈・藤井 楓 ( 庄和 )	2	小川 優妃・中山 瑛子 ( 久喜 )	159
110	有賀 千桜・林 芙佑垂 ( 羽生第一 )	2	深井 希音・濃野 美花 ( 宮代 )	160
111	伊藤 星那・金丸 蒼歩 ( 越谷東 )	0	浅子 あみ・田中 佑依 ( 越谷総合 )	161
112	新里 夏海・飯山 美月 ( 草加 )	2	上岡 心愛・熊田 鈴那 ( 誠和福祉 )	162
113	本澤 凜・関 紅綾 ( 昌平 )	0	梅上 桃花・松本 祐依 ( 久喜北陽 )	163
114	小林 渚・杉山 結彩 ( 越谷北 )	2	松下 ほのか・佐藤 朱姫 ( 八潮南 )	164
115	松木 陽葵・黒澤 紗季 ( 叡明 )	2	島村 さくら・四方田 紗季 ( 越谷南 )	165
116	金久保 有加・貫井 美月 ( 誠和福祉 )	1	吉澤 実玖・河野 楓花 ( 草加東 )	166
117	稲葉 百香・三瓶 遙郁 ( 共栄 )	2	須山 穂香・新堀 陽菜 ( 杉戸 )	167
118	七高 はるか・荻原 夕菜 ( 越谷南 )	2	加藤 かのか・吉田 彩花 ( 越谷北 )	168
119	森 歩乃風・堀 光梨 ( 杉戸 )	0	百瀬 優美・荒井 琉々椰 ( 庄和 )	169
120	鴨狩 愛莉・橋本 蒼來 ( 越谷西 )	2	嶋原 珠梨・藤原 美涼 ( 松伏 )	170
121	沓掛 史菜・屋間 歩佳 ( 幸手桜 )	0	岡安 真雪・細野 真彩 ( 羽生第一 )	171
122	高橋 莉衣奈・宮本 咲弥 ( 草加西 )	0	塚田 彩乃・坂本 紫音 ( 栗橋北彩 )	172
123	静井 彩音・橋口 璃桜 ( 鷺宮 )	2	大澤 莉緒・佐久間 なつみ ( 幸手桜 )	173
124	酒井 はな・大野 莉奈 ( 開智未来 )	0	榎本 ひなた・山根 奈々 ( 獨協埼玉 )	174
125	村上 紗知子・平塚 舞彩 ( 久喜 )	2	高橋 采見・矢野 遥香 ( 共栄 )	175
126	市川 乃愛・吉野 愛音 ( 越ヶ谷 )	2	雪井 瑠映・春日 彩乃 ( 春日部女 )	176
127	丸市 朱莉・白戸 愛菜 ( 久喜北陽 )	2	齋藤 莉海・照井 優月 ( 春日部東 )	177
128	中野 麗乎・矢野 なな実 ( 獨協埼玉 )	1	篠崎 里奈・藤平 あずさ ( 越谷東 )	178
129	北山 美結・野澤 怜奈 ( 庄和 )	2	山田 ひとみ・福澤 実々 ( 三郷北 )	179
130	千葉 南奈・小畑 みゆか ( 栗橋北彩 )	2	下川 心結・武田 里桜奈 ( 越谷南 )	180
131	島田 遥香・五十嵐 美香 ( 草加 )	0	速水 ほのか・秋元 結貴 ( 草加西 )	181
132	水野 結愛・山賀 日菜夏 ( 三郷 )	2	前田 苺奈・小島 愛加 ( 鷺宮 )	182
133	新井 想夏・渡邊 来 ( 草加東 )	2	小倉 彩花・佐藤 南実 ( 越ヶ谷 )	183
134	豊田 歩乃叶・高山 亜璃紗 ( 八潮南 )	0	三田 衣紗奈・葩島 希恵 ( 不動岡 )	184
135	遠藤 由菜・北原 柚花 ( 草加南 )	2	餅田 桜希・酒巻 もも ( 栗橋北彩 )	185
136	岩井 愛梨・猪俣 凪沙 ( 宮代 )	0	佐竹 心優・家中 香里奈 ( 開智未来 )	186
137	並木 愛莉・松本 菜和 ( 久喜 )	2	山崎 倅奈・茂木 まなみ ( 草加南 )	187
138	姉崎 凜心・瀧澤 麻里沙 ( 鷺宮 )	2	桑名 咲・根石 佑菜 ( 三郷 )	188
139	松井 陽菜・大里 明佳音 ( 春日部女 )	2	高橋 奏那・金子 心優 ( 草加東 )	189
140	大場 深匂・皆川 仁美 ( 開智未来 )	0	釋尾 舞夏・伊舎堂 りのあ ( 白岡 )	190
141	木村 花恋・加賀美 詩織 ( 春日部東 )	2	田村 陽南・徳永 梨結 ( 春日部女 )	191
142	大場 桜香・佐久間 菜月 ( 三郷北 )	2	石崎 穂乃・岡田 莉子 ( 花咲徳栄 )	192
143	本間 茉裕・石井 優愛 ( 花咲徳栄 )	0	鈴木 保乃花・平田 安住 ( 昌平 )	193
144	藤浦 未来・甲地 愛優 ( 蓮田松韻 )	0	伊藤 莉奈・根本 結羽 ( 共栄 )	194
145	山崎 柚葉・舟橋 叶華 ( 昌平 )	0	中野 花音・石崎 りか ( 草加 )	195
146	長澤 葵・澤田 ひなた ( 越ヶ谷 )	2	柿沼 果奈・高橋 蘭 ( 久喜 )	196
147	湯澤 日菜・鈴木 空 ( 白岡 )	0	木村 七海・工藤 有紗 ( 越谷北 )	197
148	斉藤 七海・矢島 ゆり香 ( 不動岡 )	2	細野 陽日・諸橋 泉妃 ( 越谷西 )	198
149	小野 可純・小野 愛莉 ( 羽生第一 )	1	渋谷 芽結・牛渡 結香 ( 杉戸 )	199
150	柿沼 有里・林出 実樹 ( 杉戸 )	2	佐藤 梨愛・高橋 世莉 ( 八潮南 )	200
151	渡邊 愛子・岩塚 唯 ( 越谷東 )	2	塩川 真菜・宇田川 実緒 ( 獨協埼玉 )	201
			高田 沙都・鈴木 日埜 ( 叡明 )	202

女子ダブルス 順位決定戦

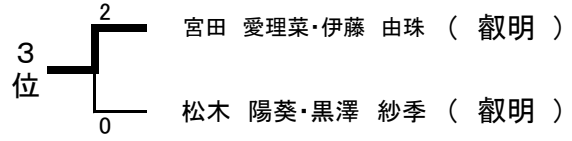
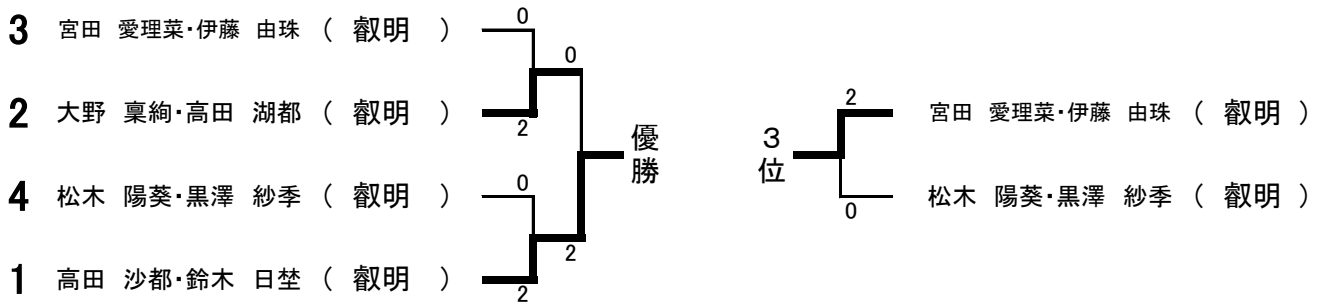

5~6位決定



9~12位決定

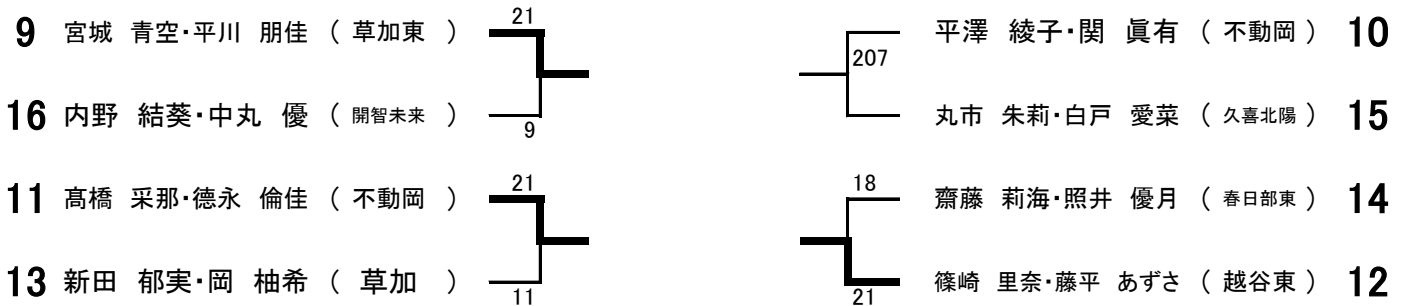

17, 18位決定

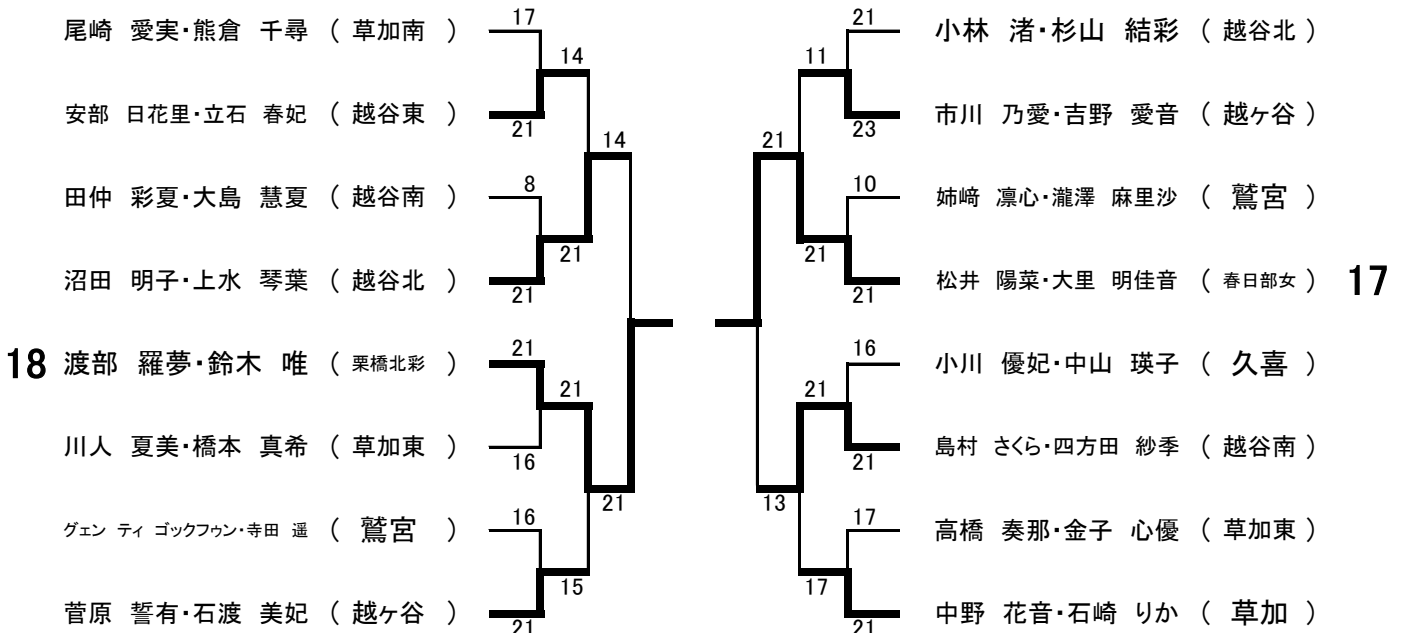

女子シングルス①

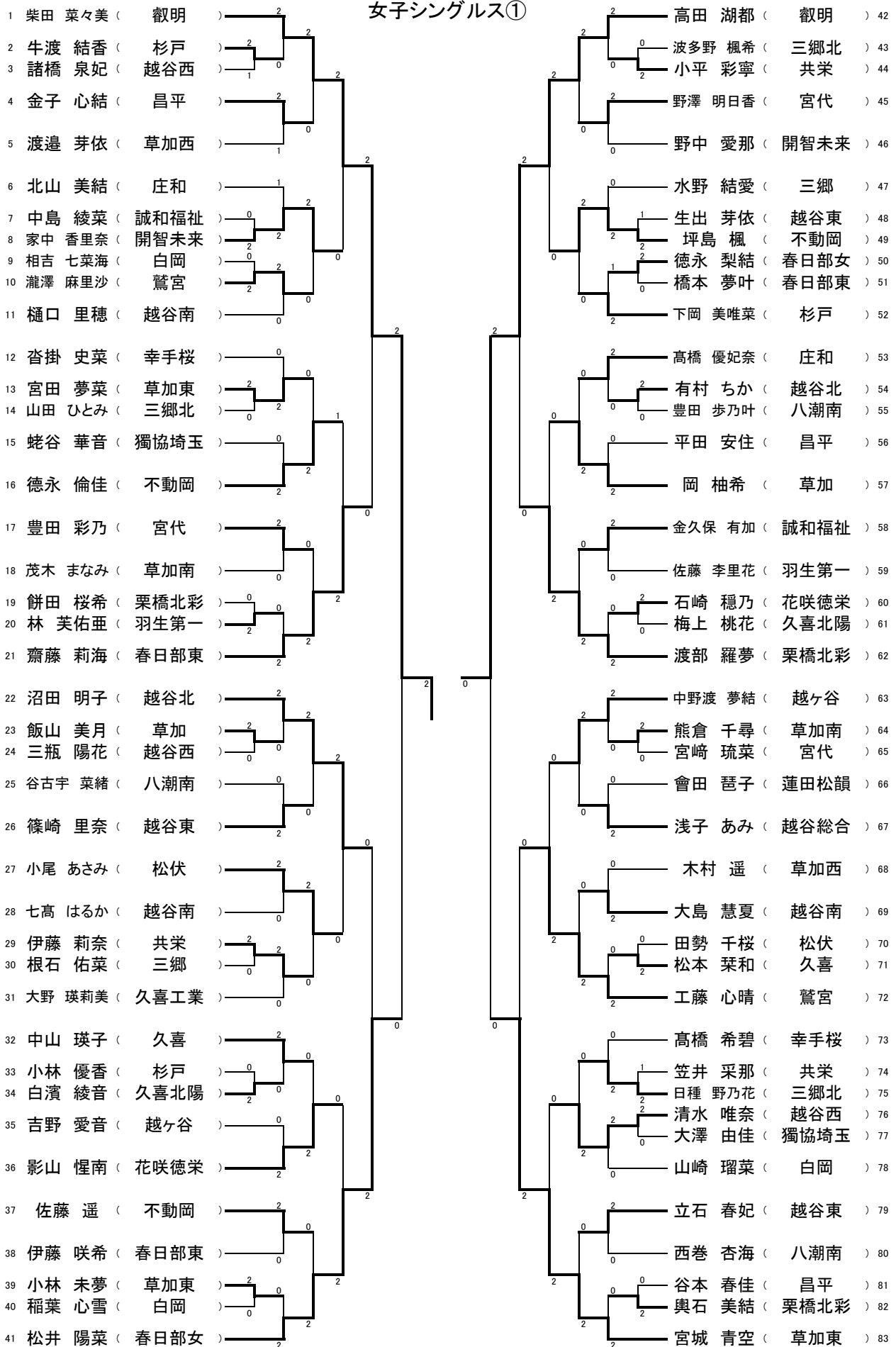

女子シングルス②

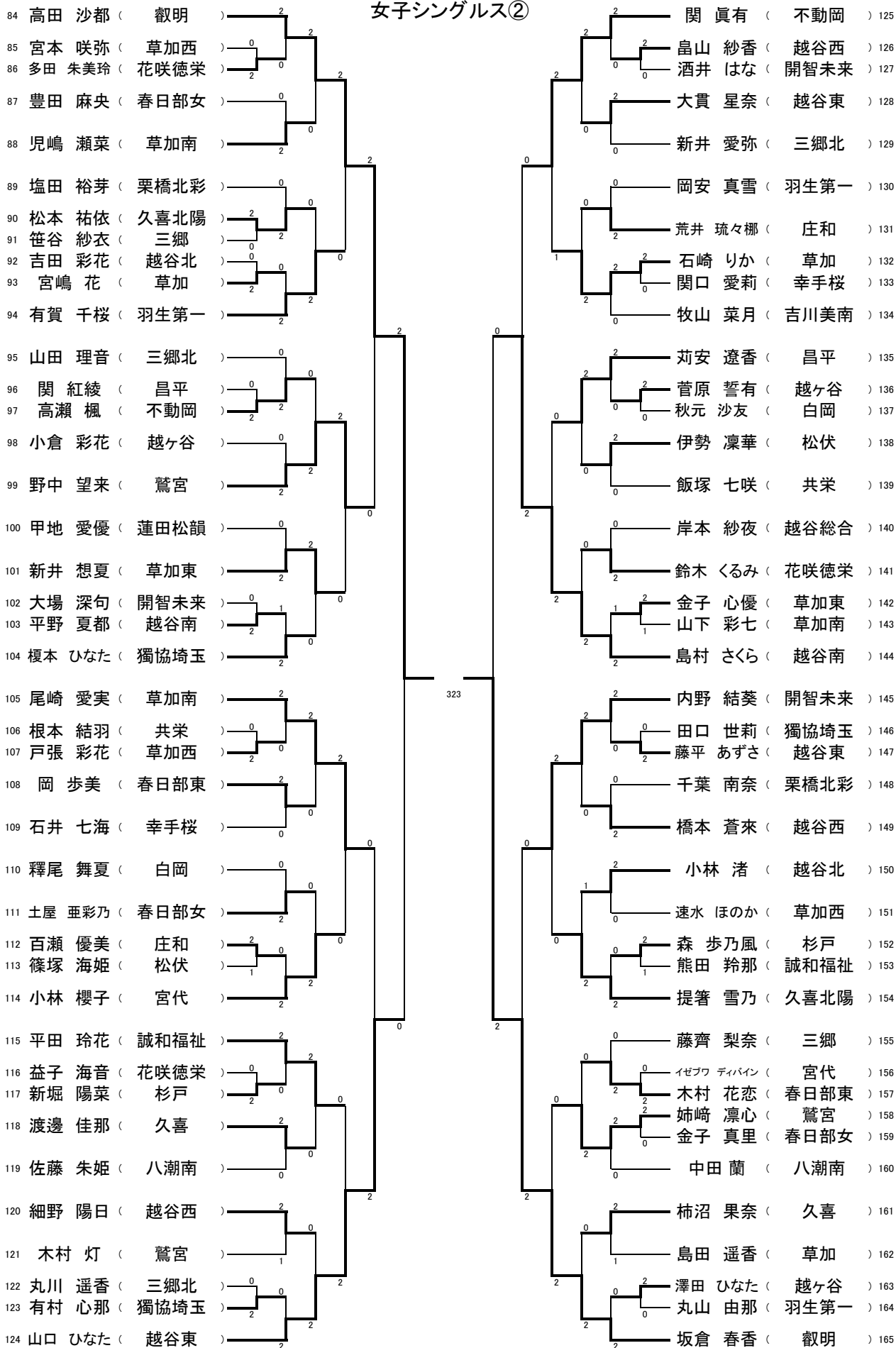

女子シングルス③

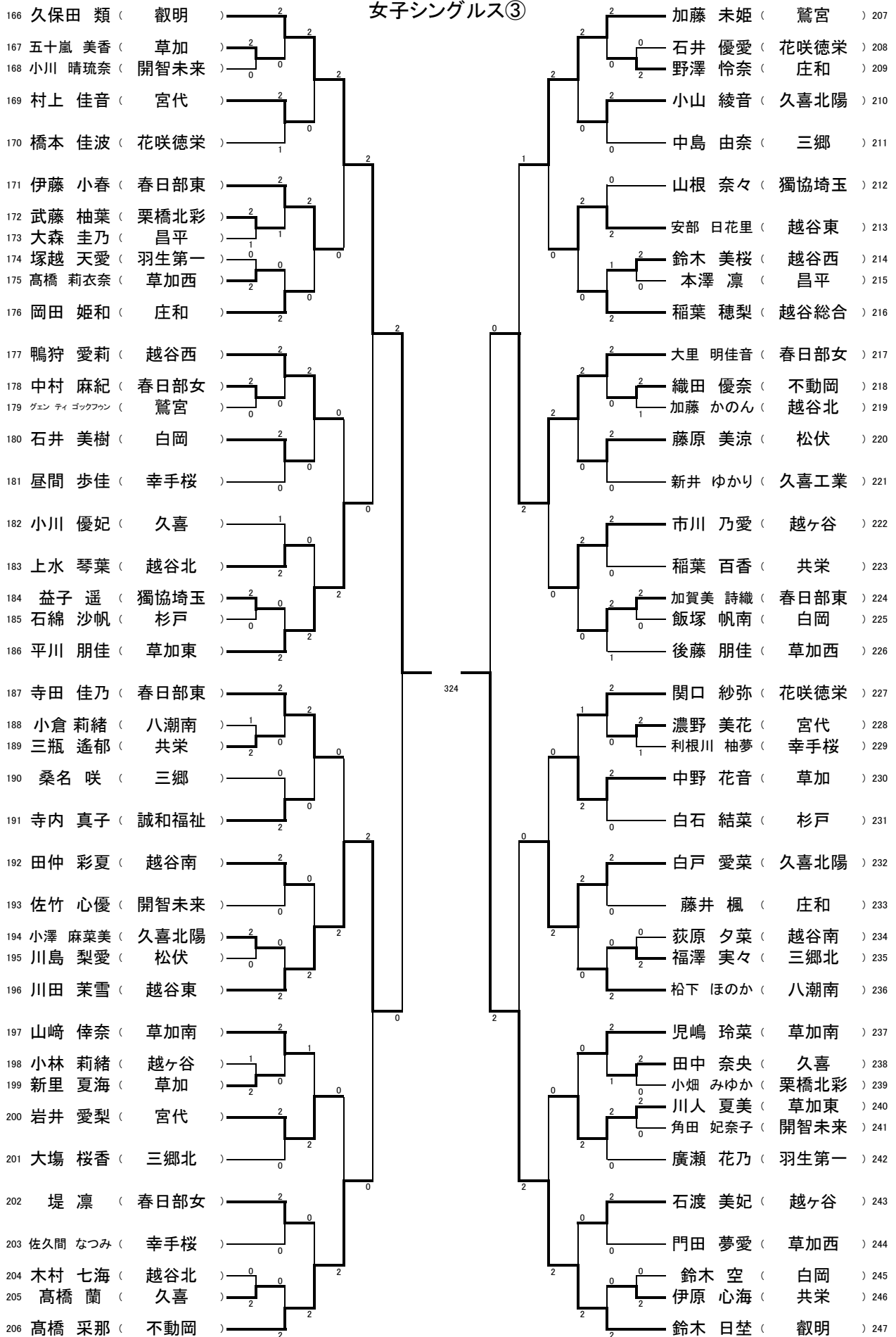

女子シングルス④

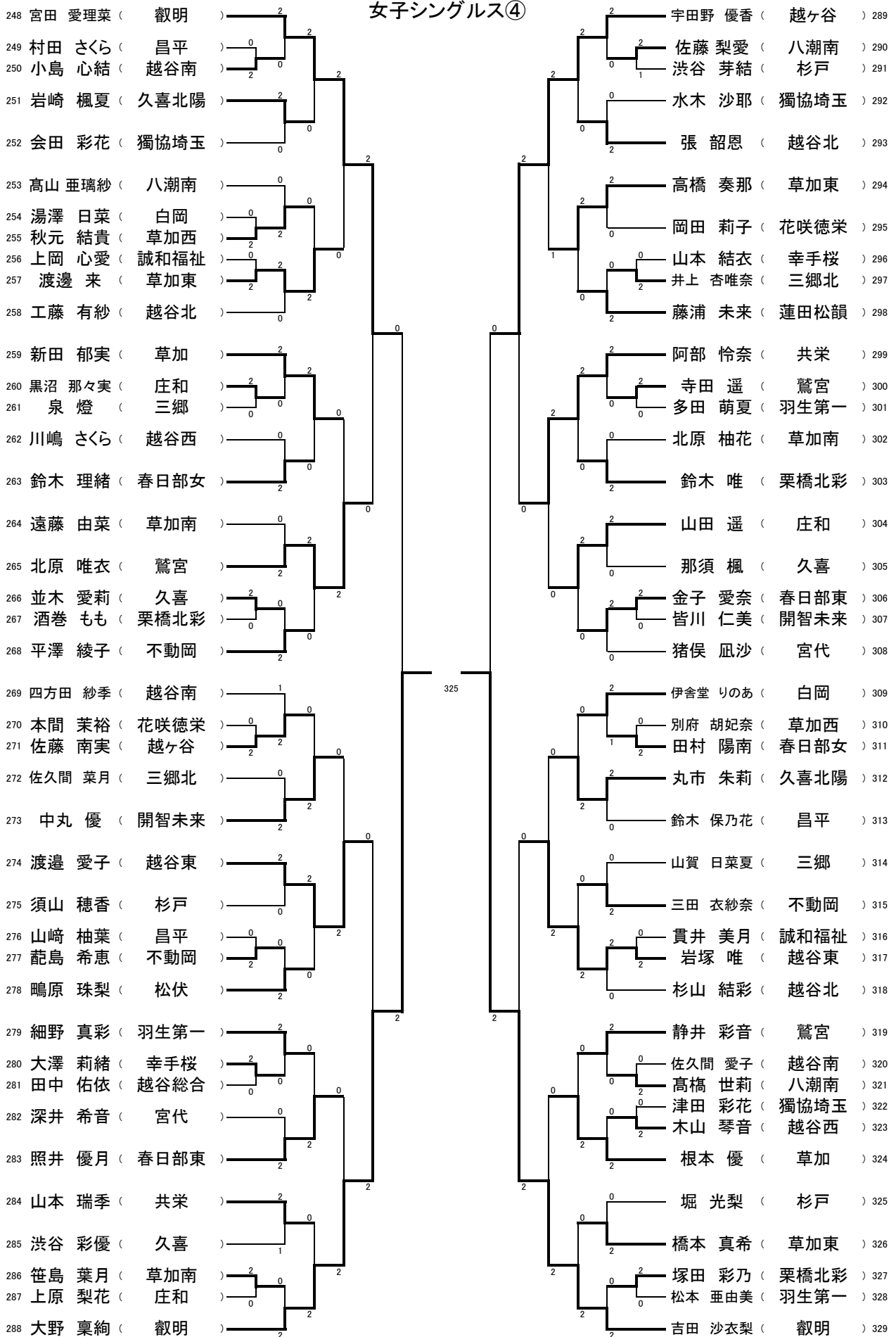

女子シングルス 順位決定戦

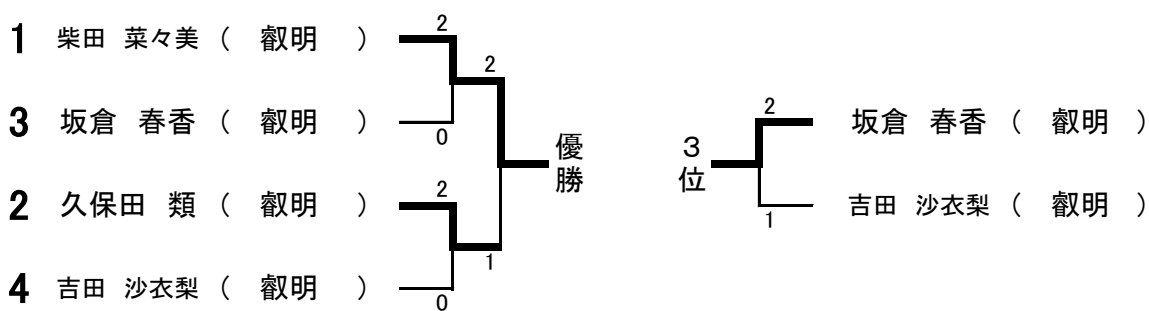

5~6位決定



9~12位決定

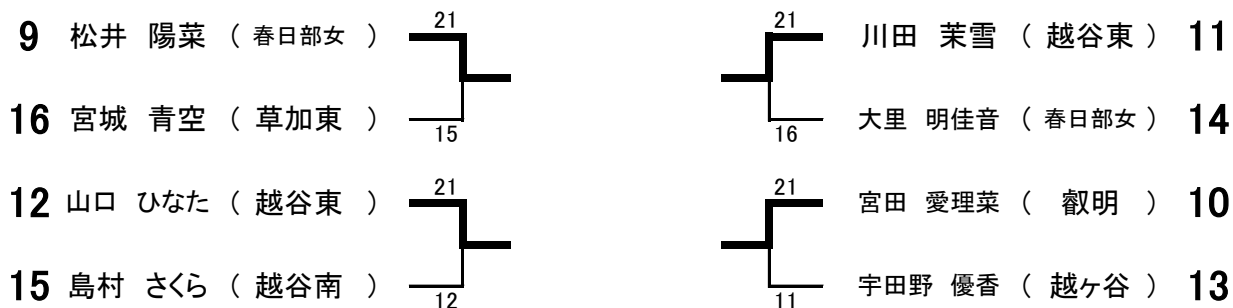

17, 18位決定

