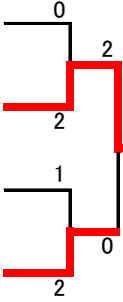
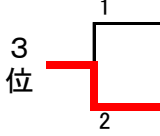

男子シングルス 順位決定戦

4	竹川 侑輔	(和光国際)		優勝	3位		竹川 侑輔	(和光国際)
1	山岡 陸翔	(星野)				伊丹 知樹	(星野)	
3	伊丹 知樹	(星野)						
2	庄司 匡輝	(星野)						

5~6位決定

7	中川 陽翔	(西武台)			小池 智也	(川越東)	6
5	栗野 睦生	(川越東)			中山 竜牙	(所沢北)	8

9~12位決定

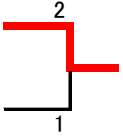
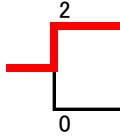
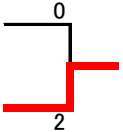
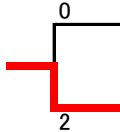
10	萩 咲太郎	(入間向陽)			内田 遼	(山村学園)	12
16	柴田 樹	(星野)			池上 義康	(星野)	13
15	佐久間 楓雅	(新座柳瀬)			田中 悠二郎	(星野)	14
9	丸山 蒼太	(武蔵越生)			金子 晶正	(川越総合)	11

17, 18位決定

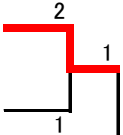
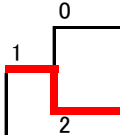
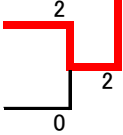
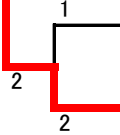
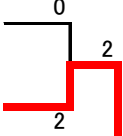
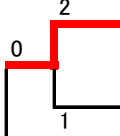
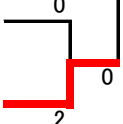
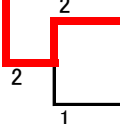
	野澤 涼平	(川越)			新野 巧実	(坂戸西)	
	前田 汐響	(城西川越)			松下 周作	(志木)	
17	高野 律史	(川越東)			鈴木 雄太	(坂戸)	
	水尻 佳吾	(山村学園)			田井 和哉	(新座柳瀬)	18
	大野 智士	(坂戸)			山口 悠樹	(新座柳瀬)	
	岩澤 唯翔	(星野)			渡邊 諒	(川越)	
	東勇史朗	(朝霞)			朽慶太	(坂戸西)	
	椎葉 恭大	(所沢北)			小関 優介	(西武台)	

